

BURLETES DE ESTANQUEIDAD

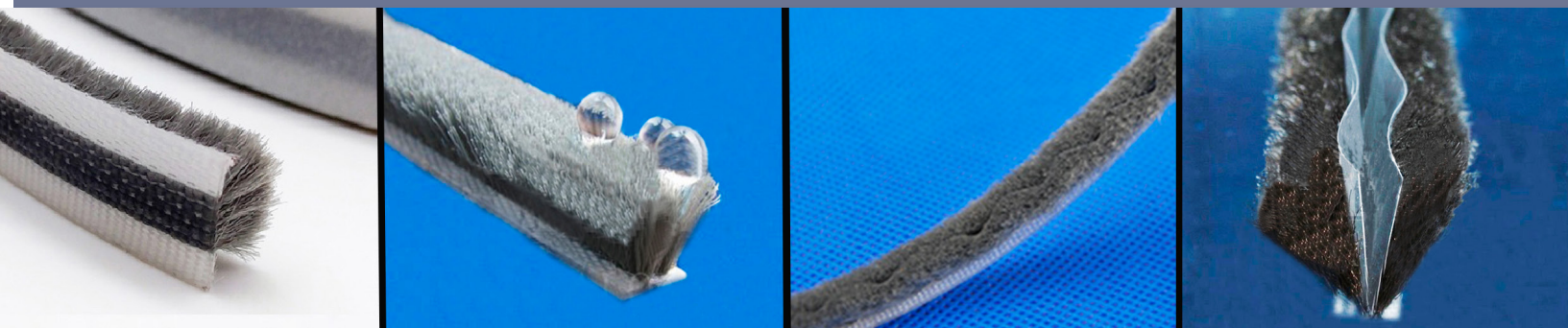

GUARNIZIONE DI TENUTA A SPAZZOLLA



ÍNDICE / INDICE

- Características / <i>Caratteristica</i> _____	4
- RP Sin Lámina Central - Envase JAN _____ <i>RP Senza Foglio Centrale - Contenitore JAN</i>	6
- FN Con Lámina Central - Envase JAN _____ <i>FN Con Foglio Centrale - Contenitore JAN</i>	7
- FNW Tris Silent - Envase JAN _____ <i>FNW Tris Silent - Contenitore JAN</i>	8
- RP Sin Lámina Central - Rollo 150 mts _____ <i>RP Senza Foglio Centrale - Rotolo 150 mts</i>	9
- FN Con Lámina Central - Rollo 100 mts _____ <i>FN Con Foglio Centrale - Rotolo 100 mts</i>	10
- FNW Tris Silent - Rollo 100 mts _____ <i>FNW Tris Silent - Rotolo 100 mts</i>	11
- Ficha técnica burlete 3P _____ <i>Scheda tecnica guarnizioni 3P</i>	12
- Ficha técnica burlete 4P _____ <i>Scheda tecnica guarnizioni 4P</i>	13
- Burlete antiviento _____ <i>Guarnizioni di vento</i>	14
- Malla mosquitera _____ <i>Zanzariera</i>	16
- Pletina falleba _____ <i>Piatto di spagnolette</i>	17

BURLETES DE ESTANQUEIDAD

Fabricados con polipropileno de alta calidad, nuestros cepillos de estanqueidad poseen una gran capacidad de resistencia tanto a la abrasión, como a los rayos ultravioleta; lo que los hace perfectos para ser utilizados en todo tipo de cerramientos.

Su fuerte cosido centrado, calibrado, de base rígida y enbobinado por capas, ayudan a su rápida colocación.



Para su fabricación, se utiliza un hilo tratado con aceites a base de silicona, lo que le confiere una alta resistencia al agua y una gran suavidad que, junto con un alto número de hebras por cada hilo, garantiza la resistencia a la deformación.

Fabricado en Europa, disponemos de un gran stock en nuestros almacenes tanto en color negro como en gris; además de disponer tanto con lámina central de plástico como de fibra.

GUARNIZIONE DI TENUTA A SPAZZOLA

Realizzati in polipropilene di alta qualità, le nostre spazzole di tenuta hanno una grande resistenza all'abrasione e ai raggi ultravioletti; che li rende perfetti per l'uso in tutti i tipi di recinzioni.

La sua forte cucitura centrata, calibrata, base rigida e inlay intrecciata, aiuta la sua collocazione rapida.

Per la sua fabbricazione, viene utilizzato un filo trattato con oli a base di silicone, che conferisce un'elevata resistenza all'acqua e una grande morbidezza che, insieme ad un elevato numero di filati per ogni filo, garantisce resistenza alla deformazione.



Prodotto in Europa, abbiamo un grande magazzino nei nostri magazzini sia in nero che in grigio; così come avere sia il nucleo di plastica che di fibra.

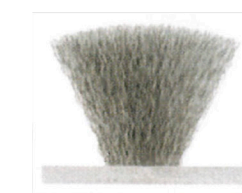
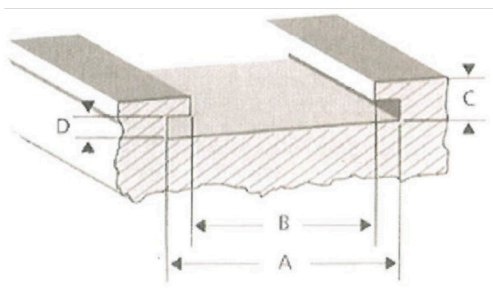

Sin lámina central
(3P)



Con lámina central
(4P)

Base Cepillo	3,8	4,8	5,8	6,9	8,0	9,0	11,0
A	4,5	5,3	6,6	7,9	9,0	10,0	12,0
B	3,0	3,2	4,5	4,5	4,8	5,7	5,7
C	2,5	2,5	2,5	2,5	2,5	2,5	2,5
D	1,3	1,3	1,3	1,3	1,3	1,3	1,3

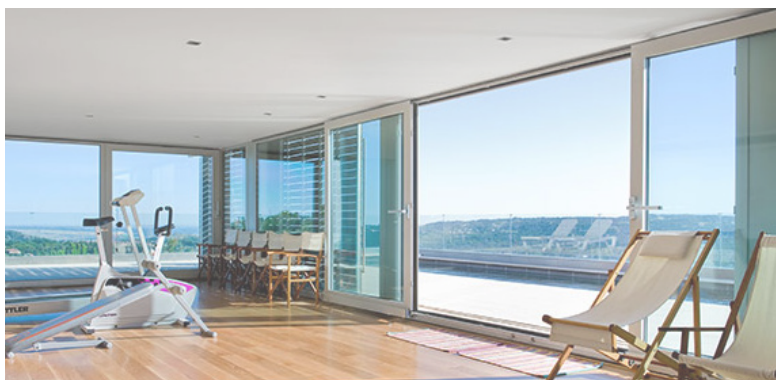

Fácil inserción

Tiene un respaldo de polipropileno sólido por lo que se inserta más fácilmente, ahorrando tiempo en la línea de producción.

Facile inserzione

Ha un supporto in polipropilene solido, quindi è inserito più facilmente, risparmiando tempo sulla linea di produzione.

Cosido Centrado

No hay posibilidad de pila descentrado

Cuciture centrate

Non c'è possibilità di stack fuori centro.

Estructura uniforme

Tiene la integridad estructural y la consistencia que asegura un cierre hermético y una barrera contra la filtración de aire y agua.

Struttura uniforme

Ha l'integrità strutturale e la consistenza che garantisce una tenuta e una barriera contro la filtrazione dell'aria e dell'acqua.

Gran durabilidad

Su estructura garantiza su gran durabilidad y la eliminación de las interrupciones en el proceso de extrusión en línea

Elevata durata

La sua struttura garantisce la sua elevata durata e l'eliminazione delle interruzioni nel processo di estrusione online

Aleta silenciosa

No se aprecia el ruido al abrir o cerrar una puerta o ventana corrediza, la mejora de la fuga de aire y agua por medio de la aleta laminado.

Pinna silenziosa

Il rumore è apprezzato durante l'apertura o la chiusura di una porta scorrevole o di una finestra, migliorando la perdita d'aria e dell'acqua attraverso la lamina laminata.

3P RP sin Lámina Central

3P RP Senza Foglio Centrale

ENVASE JAN CONTENITORE JAN

ANCHOS DE BASE LARGHEZZA BASE

48-58-65-69

ALTURA PELO
ALTEZZA CAPELLI

- 400-3P
- 450-3P
- 500-3P
- 550-3P
- 600-3P
- 650-3P
- 700-3P
- 750-3P
- 800-3P
- 850-3P
- 900-3P
- 1000-3P
- 1100-3P
- 1200-3P
- 1300-3P
- 1400-3P
- 1500-3P
- 1600-3P
- 1700-3P
- 1800-3P
- 1900-3P
- 2000-3P



ANCHOS DE BASE LARGHEZZA BASE

35-39-45-55-72-75-79-85

ALTURA PELO
ALTEZZA CAPELLI

- 400-3P
- 450-3P
- 500-3P
- 550-3P
- 600-3P
- 650-3P
- 700-3P
- 750-3P
- 800-3P
- 850-3P
- 900-3P
- 1000-3P
- 1100-3P
- 1200-3P
- 1300-3P
- 1400-3P
- 1500-3P
- 1600-3P
- 1700-3P
- 1800-3P
- 1900-3P
- 2000-3P

4P FN Con Lámina Central

4P FN Con Foglio Centrale

ENVASE JAN

CONTENITORE JAN

ANCHOS DE BASE
LARGHEZZA BASE
48-58-65-69

ALTURA PELO
 ALTEZZA CAPELLI

- 400-4P
- 400+200-4P
- 450-4P
- 450+200-4P
- 500-4P
- 500+200-4P
- 550-4P
- 550+200-4P
- 600-4P
- 600+200-4
- 650-4P
- 650+200-4P
- 700-4P
- 700+200-4P
- 750-4P
- 750+200-4P
- 800-4P
- 800+200-4P
- 850-4P
- 850+200-4P
- 900-4P
- 900+200-4P
- 1000-4P
- 1000+200-4P
- 1100-4P
- 1100+200-4P
- 1200-4P
- 1200+200-4P
- 1300-4P
- 1300+200-4P
- 1400-4P
- 1400+200-4P
- 1500-4P
- 1500+200-4P

ANCHOS DE BASE
LARGHEZZA BASE
35-39-45-55-72-75-79-85

ALTURA PELO
 ALTEZZA CAPELLI

- 400-4P
- 400+200-4P
- 450-4P
- 450+200-4P
- 500-4P
- 500+200-4P
- 550-4P
- 550+200-4P
- 600-4P
- 600+200-4P
- 650-4P
- 650+200-4P
- 700-4P
- 700+200-4P
- 800-4P
- 800+200-4P
- 900-4P
- 900+200-4P
- 1000-4P
- 1000+200-4P
- 1100-4P
- 1100+200-4P
- 1200-4P
- 1200+200-4P
- 1300-4P
- 1300+200-4P
- 1400-4P
- 1400+200-4P
- 1500-4P
- 1500+200-4P



FNW Tris Silent

FNW Tris Silent

ENVASE JAN

CONTENITORE JAN

ANCHOS DE BASE LARGHEZZA BASE

48-58-65-69

ALTURA PELO
ALTEZZA CAPELLI

- 400-4P
- 400+200-4P
- 450-4P
- 450+200-4P
- 500-4P
- 500+200-4P
- 550-4P
- 550+200-4P
- 600-4P
- 600+200-4P
- 650-4P
- 650+200-4P
- 700-4P
- 700+200-4P
- 800-4P
- 800+200-4P
- 900-4P
- 900+200-4P
- 1000-4P
- 1000+200-4P
- 1100-4P
- 1100+200-4P
- 1200-4P
- 1200+200-4P
- 1300-4P
- 1300+200-4P
- 1400-4P
- 1400+200-4P
- 1500-4P
- 1500+200-4P



ANCHOS DE BASE LARGHEZZA BASE

35-39-45-55-72-75-79-85

ALTURA PELO
ALTEZZA CAPELLI

- 400-4P
- 400+200-4P
- 450-4P
- 450+200-4P
- 500-4P
- 500+200-4P
- 550-4P
- 550+200-4P
- 600-4P
- 600+200-4P
- 650-4P
- 650+200-4P
- 700-4P
- 700+200-4P
- 800-4P
- 800+200-4P
- 900-4P
- 900+200-4P
- 1000-4P
- 1000+200-4P
- 1100-4P
- 1100+200-4P
- 1200-4P
- 1200+200-4P
- 1300-4P
- 1300+200-4P
- 1400-4P
- 1400+200-4P
- 1500-4P
- 1500+200-4P

3P RP Sin Lámina Central

3P RP Senza Foglio Centrale

Rollo / Rotolo

150 Mts

ANCHOS DE BASE
LARGHEZZA BASE

48-58-65-69

ALTURA PELO
ALTEZZA CAPELLI

- 400-3P
- 450-3P
- 500-3P
- 550-3P
- 600-3P
- 650-3P
- 700-3P
- 750-3P
- 800-3P
- 850-3P
- 900-3P
- 1000-3P
- 1100-3P
- 1200-3P
- 1300-3P
- 1400-3P
- 1500-3P
- 1600-3P
- 1700-3P
- 1800-3P
- 1900-3P
- 2000-3P

ANCHOS DE BASE
LARGHEZZA BASE
35-39-45-55-72-75-79-85

ALTURA PELO
ALTEZZA CAPELLI

- 400-3P
- 450-3P
- 500-3P
- 550-3P
- 600-3P
- 650-3P
- 700-3P
- 750-3P
- 800-3P
- 850-3P
- 900-3P
- 1000-3P
- 1100-3P
- 1200-3P
- 1300-3P
- 1400-3P
- 1500-3P
- 1600-3P
- 1700-3P
- 1800-3P
- 1900-3P
- 2000-3P



4P FN Con Lámina Central

4P FN Con Foglio Centrale

Rollo / Rotolo

100 Mts

ANCHOS DE BASE LARGHEZZA BASE 48-58-65-69

ALTURA PELO
ALTEZZA CAPELLI

- 400-4P
- 400+200-4P
- 450-4P
- 450+200-4P
- 500-4P
- 500+200-4P
- 550-4P
- 550+200-4P
- 600-4P
- 600+200-4P
- 650-4P
- 650+200-4P
- 700-4P
- 700+200-4P
- 800-4P
- 800+200-4P
- 900-4P
- 900+200-4P
- 1000-4P
- 1000+200-4P
- 1100-4P
- 1100+200-4P
- 1200-4P
- 1200+200-4P
- 1300-4P
- 1300+200-4P
- 1400-4P
- 1400+200-4P
- 1500-4P
- 1500+200-4P



ANCHOS DE BASE LARGHEZZA BASE 35-39-45-55-72-75-79-85

ALTURA PELO
ALTEZZA CAPELLI

- 400-4P
- 400+200-4P
- 450-4P
- 450+200-4P
- 500-4P
- 500+200-4P
- 550-4P
- 550+200-4P
- 600-4P
- 600+200-4P
- 650-4P
- 650+200-4P
- 700-4P
- 700+200-4P
- 800-4P
- 800+200-4P
- 900-4P
- 900+200-4P
- 1000-4P
- 1000+200-4P
- 1100-4P
- 1100+200-4P
- 1200-4P
- 1200+200-4P
- 1300-4P
- 1300+200-4P
- 1400-4P
- 1400+200-4P
- 1500-4P
- 1500+200-4P

FNW Tris Silent

FNW Tris Silent

Rollo / Rotolo
100 Mts

ANCHOS DE BASE

48-58-65-69

ALTURA PELO
ALTEZZA CAPELLI

- 400-4P
- 400+200-4P
- 450-4P
- 450+200-4P
- 500-4P
- 500+200-4P
- 550-4P
- 550+200-4P
- 600-4P
- 600+200-4P
- 650-4P
- 650+200-4P
- 700-4P
- 700+200-4P
- 800-4P
- 800+200-4P
- 900-4P
- 900+200-4P
- 1000-4P
- 1000+200-4P
- 1100-4P
- 1100+200-4P
- 1200-4P
- 1200+200-4P
- 1300-4P
- 1300+200-4P
- 1400-4P
- 1400+200-4P
- 1500-4P
- 1500+200-4P

ANCHOS DE BASE

35-39-45-55-72-75-79-85

ALTURA PELO
ALTEZZA CAPELLI

- 400-4P
- 400+200-4P
- 450-4P
- 450+200-4P
- 500-4P
- 500+200-4P
- 550-4P
- 550+200-4P
- 600-4P
- 600+200-4P
- 650-4P
- 650+200-4P
- 700-4P
- 700+200-4P
- 800-4P
- 800+200-4P
- 900-4P
- 900+200-4P
- 1000-4P
- 1000+200-4P
- 1100-4P
- 1100+200-4P
- 1200-4P
- 1200+200-4P
- 1300-4P
- 1300+200-4P
- 1400-4P
- 1400+200-4P
- 1500-4P
- 1500+200-4P

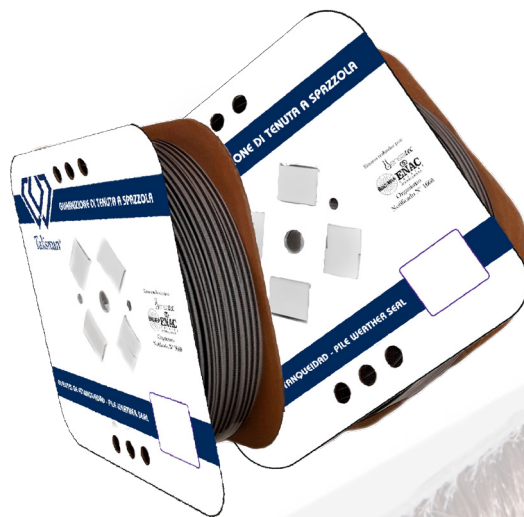

FICHA TÉCNICA BURLETE 3P

PRODUCTO:

Burlete de estanqueidad sin lámina central disponible con “pelos” en colores negro o gris.

Los burletes de estanqueidad JAN están fabricados con hilos tratados con aceites a base de silicona, lo que les confiere una gran suavidad y una alta resistencia al agua evitando la absorción de humedad, su alto número de hebras por cada hilo garantiza la resistencia a la deformación.

DATOS TÉCNICOS:

Material de la base:	Homopolímero
Densidad:	0,9 g/cm ²
Material del pelo:	Polipropileno (PP)
Variante:	3P
Fuerza de tracción:	> 7,09 Kg / cm

ESPECIFICACIONES DE LA BASE:

Material:	Homopolímero
Módulo de flexión:	1350 MPa
Resistencia a la tracción:	33 MPa
Rango de fusión:	25 g/10 min (230 °C)

ESPECIFICACIONES DEL PELO:

PARAMETROS	UNIDAD MEDIDA	VALOR	TOLERANCIA	MÍNIMO	MÁXIMO
Alargamiento:	%	35	+/-20%	28	42
Resistencia:	G	Más de 2.800	+/-5%	2.660	2.940
Entrelazamiento:	Puntadas/metro	35	+/-20%	28	42
Contracción:	%	3,0	----	0,0	3,0

ENVASE:

Tipo de envase:	Caja de cartón
Medidas de envase:	565 x 280 x 565
Contenido:	4 rollos

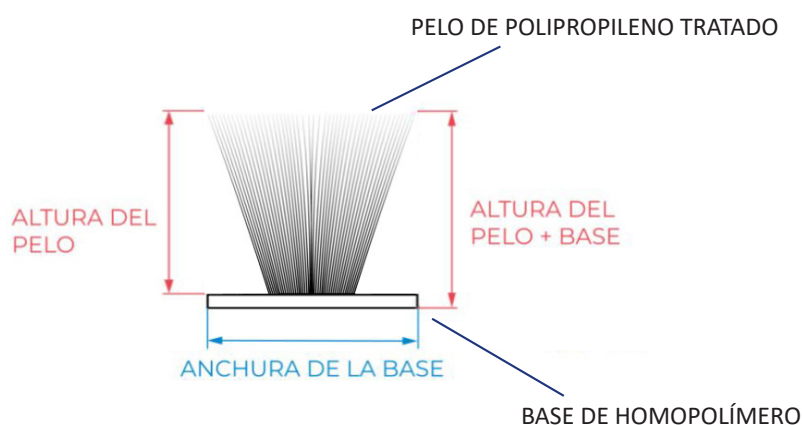

FICHA TÉCNICA BURLETE 4P

PRODUCTO:

Burlete de estanqueidad con **lámina central** de polipropileno disponible con “pelos” en colores negro o gris.

Los burletes de estanqueidad JAN están fabricados con hilos tratados con aceites a base de silicona, lo que les confiere una gran suavidad y una alta resistencia al agua evitando la absorción de humedad, su alto número de hebras por cada hilo garantiza la resistencia a la deformación.

DATOS TÉCNICOS:

Material de la base:	Homopolímero
Densidad:	0,9 g/cm ²
Material del pelo:	Polipropileno
Variante:	4P
Fuerza de tracción:	> 7,09 Kg / cm
Material de la lámina:	Polipropileno (PP)
Densidad:	0,90 - 0,91 g/cm ²
Inflamabilidad:	300 °C
Calibre:	350

ESPECIFICACIONES DE LA BASE:

Material:	Homopolímero
Módulo de flexión:	1350 MPa
Resistencia a la tracción:	33 MPa
Rango de fusión:	25 g/10 min (230 °C)

ESPECIFICACIONES DEL PELO:

PARAMETROS	UNIDAD MEDIDA	VALOR	TOLERANCIA	MÍNIMO	MÁXIMO
Alargamiento:	%	35	+/-20%	28	42
Resistencia:	G	Más de 2.800	+/-5%	2.660	2.940
Entrelazamiento:	Puntadas/metro	35	+/-20%	28	42
Contracción:	%	3,0	----	0,0	3,0

ENVASE:

Tipo de envase:	Caja de cartón
Medidas de envase:	500 x 510 x 495
Contenido:	4 rollos

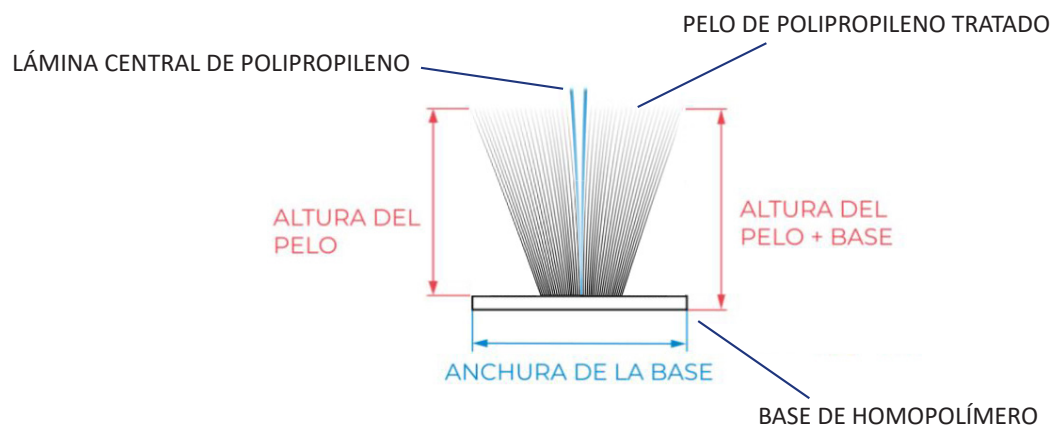

BURLETE ANTIVIENTO

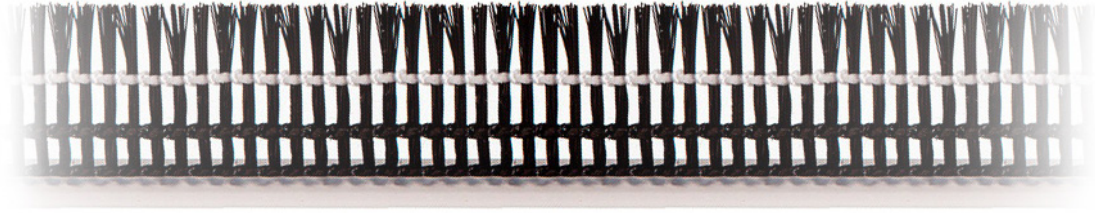

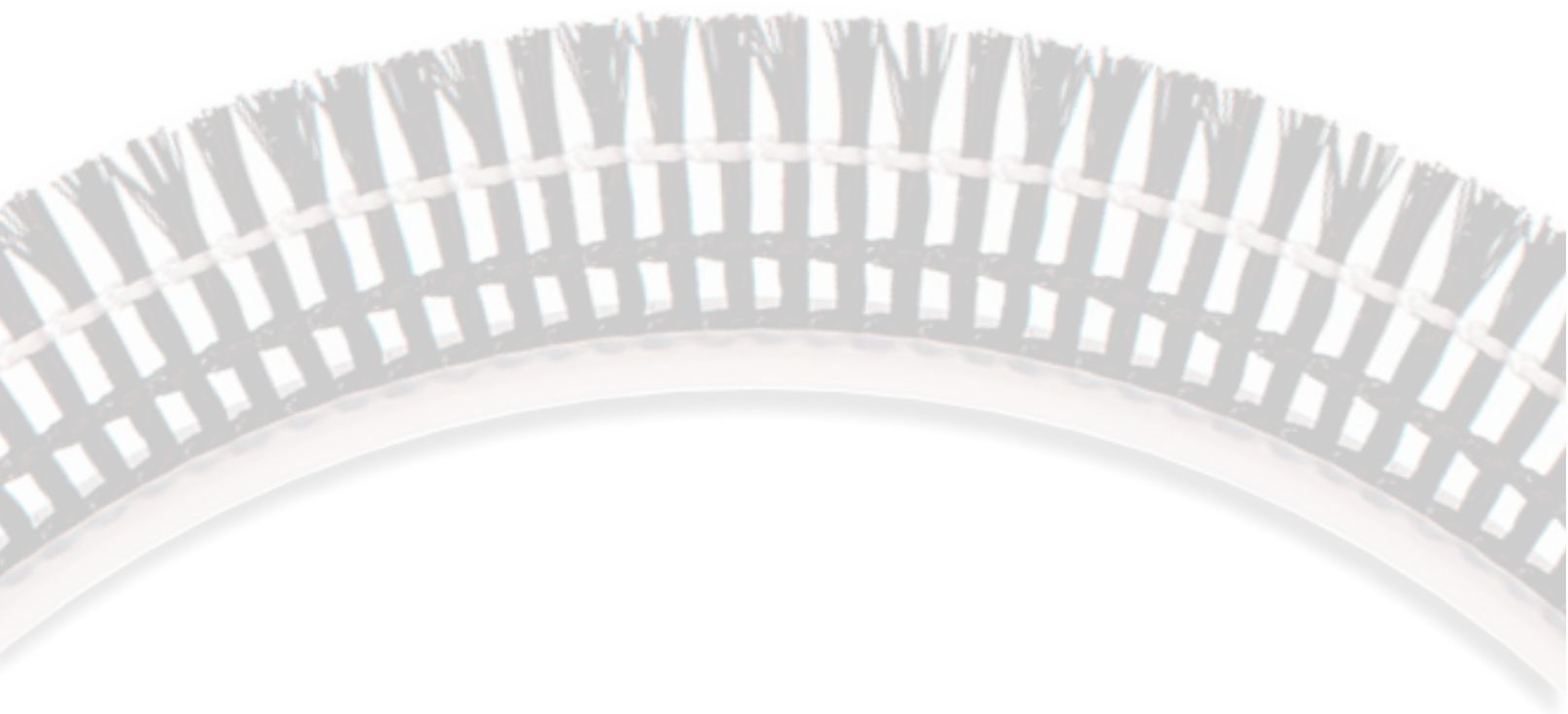

Burlete de estanqueidad especialmente diseñado para su uso en mosquiteras de puertas y ventanas.

Un mayor grosor de los pelos de polipropileno crean un cepillo mas rígido, que gracias a su dureza adicional y a su base con ángulo de 45° ofrece una protección extra contra el polvo y el viento.



MALLA MOSQUITERA FIBRA DE VIDRIO GRIS



		REF.
60cm	30m	F1860
80cm	30m	F1880
100cm	30m	F18100
120cm	30m	F18120
150cm	30m	F18150



63% PVC
37% Fibra de vidrio



115gr/m² ± 5%



Espesor 0,28mm



Resistencia al fuego

Malla mosquitera estándar para todos los modelos, incluyendo enrollables, correderas, lateral y fija.

Compuesta de fibra de vidrio y PVC con una alta resistencia a los tests mas exigentes de desgarros y roturas.

El pequeño tamiz de la malla impedirá el acceso de cualquier insecto por minúsculo que sea.

Esta malla además de cumplir con las exigencias europeas *REACH*, también cuenta con la certificación *CONFIDENCE TEXTILE*, que asegura un minucioso control de sustancias nocivas, composición química, y parámetros de prevención superiores a las regulaciones nacionales y europeas.

PLETINA FALLEBA C.E. FIBRA DE VIDRIO



250 metros

REF.

H7045

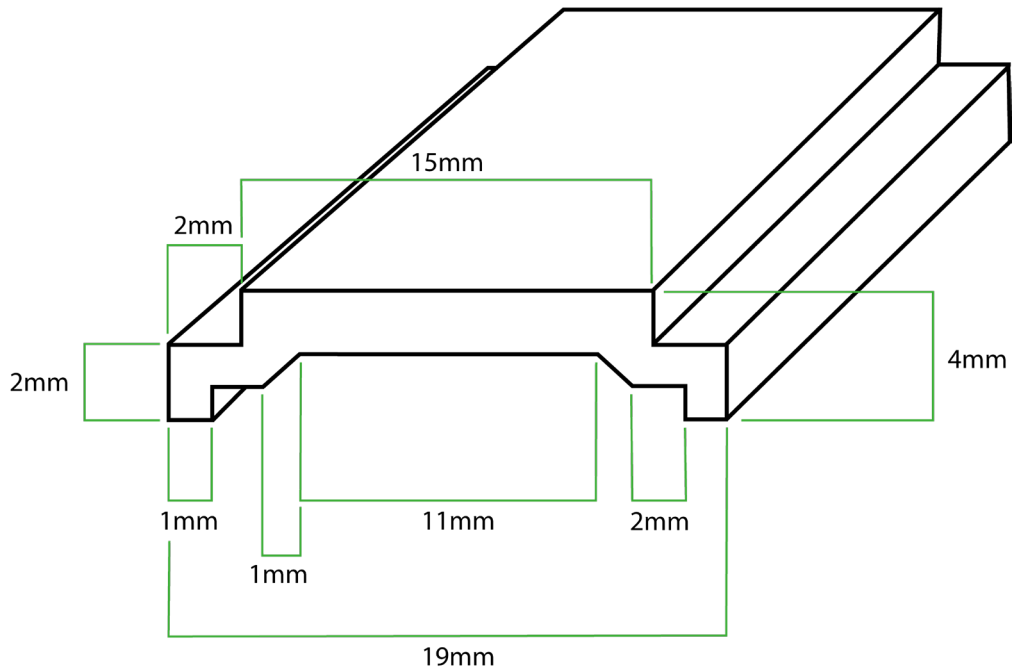

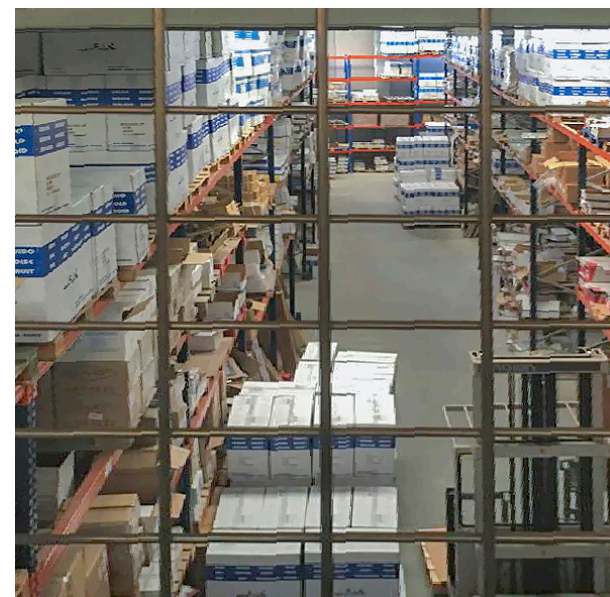





ANOTACIONES

A series of horizontal dotted lines spanning the width of the page, intended for handwritten notes.



jan@jancsl.com
www.felpudojan.com